

一般男子シングルスA Aブロック	佐藤	齊藤	河村	勝敗	順位
佐藤 政勝 (横浜バドミントンクラブ)		○ 15-10 15-6	○ 15-10 15-6	M 2-0 G 4-0 P 60-32	1
齊藤 翔太 (三菱重工相模原)	× 10-15 6-15		× 14-16 10-15	M 0-2 G 0-4 P 40-61	3
河村 春希 (相模田名OB)	× 10-15 6-15	○ 16-14 15-10		M 1-1 G 2-2 P 47-54	2

一般男子シングルスA Bブロック	山形	市川	浜田	勝敗	順位
山形 徹 (K. B. C)		○ 15-0 15-8	× 7-15 13-15	M 1-1 G 2-2 P 50-38	2
市川 忠司 (OH!NEW)	× 0-15 8-15		× 11-15 9-15	M 0-2 G 0-4 P 28-60	3
浜田 健太 (青山学院大学)	○ 15-7 15-13	○ 15-11 15-9		M 2-0 G 4-0 P 60-40	1

一般男子シングルスA Cブロック	村越	佐藤	大沼	勝敗	順位
村越 知広 (ぎんなん会)		○ 15-8 15-4	○ 15-7 15-4	M 2-0 G 4-0 P 60-23	1
佐藤 謙一 (ばるンテ!?)	× 8-15 4-15		× 8-15 15-12 10-15	M 0-2 G 1-4 P 45-72	3
大沼 雄祐 (L. a. c)	× 7-15 4-15	○ 15-8 12-15 15-10		M 1-1 G 2-3 P 53-63	2

一般男子シングルスA Dブロック	茨木	齋藤	田村	勝敗	順位
茨木 淳市 (K. B. C)		○ -X	○ 15-13 13-15 15-13	M 2-0 G 4-1 P 73-41	1
齋藤 皓一 (大野会)	× X-		× X-	M 0-2 G 0-4 P 0-60	3
田村 慎一 (ばるンテ!?)	× 13-15 15-13 13-15	○ -X		M 1-1 G 3-2 P 71-43	2

一般男子シングルスA Eブロック	加藤	前田	武藤	勝敗	順位
加藤 文教 (三菱重工相模原)		× 15-13 5-15 12-15	○ -X	M 1-1 G 3-2 P 62-43	2
前田 智裕 (ばるンテ!?)	○ 13-15 15-5 15-12		○ -X	M 2-0 G 4-1 P 73-32	1
武藤 健太 (緑区)	× X-	× X-		M 0-2 G 0-4 P 0-60	3

一般男子シングルスA 決勝トーナメント

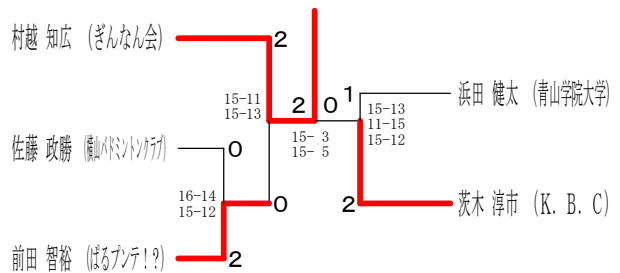

一般男子シングルスC Aブロック	野本	三澤	大内	村松	勝敗	順位
野本 哲平 (相模田名OB)		○ 15-4 15-2	○ 15-13 14-16 16-14	○ 15-8 15-2	M 3-0 G 6-1 P 105-59	1
三澤 英郎 (ばるンテ!?)	× 4-15 2-15		× 9-15 7-15	× 12-15 7-15	M 0-3 G 0-6 P 41-90	4
大内 健央 (三菱重工相模原)	× 13-15 16-14 14-16	○ 15-9 15-7		○ 15-12 15-5	M 2-1 G 5-2 P 103-78	2
村松 利之 (中央区)	× 8-15 2-15	○ 15-12 15-7	× 12-15 5-15		M 1-2 G 2-4 P 57-79	3

一般男子シングルスC Bブロック	武居	山中	石塚	井口	勝敗	順位
武居 広樹 (相模田名OB)		× 6-15 11-15	× 8-15 4-15	○ -X	M 1-2 G 2-4 P 59-60	3
山中 雄太 (南区)	○ 15-6 15-11		○ 15-13 15-12	○ -X	M 3-0 G 6-0 P 90-42	1
石塚 雅美 (ばるンテ!?)	○ 15-8 15-4	× 13-15 12-15		○ -X	M 2-1 G 4-2 P 85-42	2
井口 宣弥 (どっこいしょ)	× X-	× X-	× X-		M 0-3 G 0-6 P 0-90	4

一般男子シングルスC 決勝トーナメント

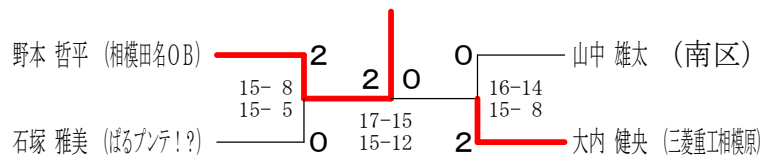

一般男子シングルスB Aブロック	西山	井上	中園	勝敗	順位
西山 謙司 (新磯クラブ)		○ 15-10 15-11	○ 15-12 15-9	M 2-0 G 4-0 P 60-42	1
井上 祐汰 (相模田名OB)	×		×	M 0-2 G 0-4 P 43-61	3
中園 敬太 (相陵クラブ)	×	○ 16-14 15-8		M 1-1 G 2-2 P 52-52	2

一般男子シングルスB Bブロック	井口	野本	蓮池	勝敗	順位
井口 和清 (どっこいしょ)		×	×	M 0-2 G 1-4 P 57-71	3
野本 健太 (相模田名OB)	○ 10-15 15-10 16-14		×	M 1-1 G 2-3 P 58-69	2
蓮池 秀樹 (アウルズ)	○ 15-9 15-9	○ 15-11 15-6		M 2-0 G 4-0 P 60-35	1

一般男子シングルスB Cブロック	榎	宮浦	上楽	勝敗	順位
榎 博久 (K. B. C)		○ 15-11 9-15 15-12	○ 15-9 12-15 15-5	M 2-0 G 4-2 P 81-67	1
宮浦 祐 (相陵クラブ)	×		○	M 1-1 G 3-3 P 88-83	2
上楽 康則 (橋本クラブ)	×	×		M 0-2 G 2-4 P 73-92	3

一般男子シングルスB Dブロック	沼澤	上江	小針	勝敗	順位
沼澤 亮太 (Joinus)		○ 15-9 11-15 15-13	○ 15-11 15-6	M 2-0 G 4-1 P 71-54	1
上江 秀喜 (秘密戦隊イチャモツ)	×		○	M 1-1 G 3-2 P 67-58	2
小針 栄一 (ほっぶす)	×	×		M 0-2 G 0-4 P 34-60	3

一般男子シングルスB Eブロック	阿久澤	岩佐	酒井	勝敗	順位
阿久澤 翼 (相陵クラブ)		×	×	M 0-2 G 0-4 P 0-30	3
岩佐 伸一 (上鶴間高校)	○		×	M 1-1 G 2-2 P 45-30	2
酒井 将大 (早稲田大学)	○	○		M 2-0 G 4-0 P 30-15	1

一般男子シングルスB 決勝トーナメント

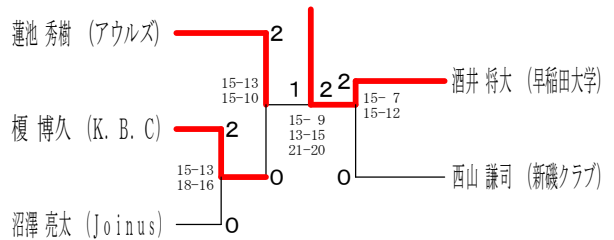

一般男子シングルス壮年 Aブロック	鳥居	若林	富松	志村	勝敗	順位
鳥居 幸美 (駒バドミントンクラブ)		×	○	×	M 1-2 G 3-4 P 75-89	3
若林 博史 (橋本クラブ)	○		○	×	M 2-1 G 5-2 P 101-64	1
富松 和治 (三菱重工相模原)	×	×		○	M 1-2 G 2-5 P 74-99	4
志村 勇一 (相陵クラブ)	○	○	×		M 2-1 G 5-4 P 117-115	2

一般男子シングルス壮年 Bブロック	佐藤	小室	三澤	勝敗	順位
佐藤 秀夫 (橋本クラブ)		×	×	M 0-2 G 1-4 P 58-73	3
小室 功 (駒バドミントンクラブ)	○		×	M 1-1 G 2-2 P 54-48	2
三澤 忠輝 (Joinus)	○	○		M 2-0 G 4-1 P 73-64	1

一般男子シングルス壮年 決勝トーナメント

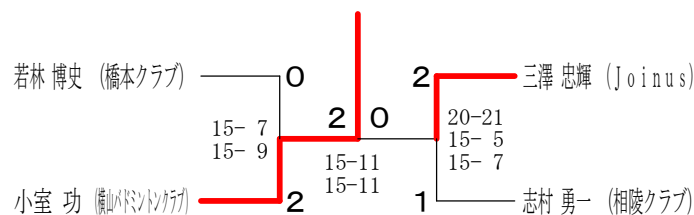

一般女子シングルスA Aブロック	中附	池亀	石井	佐藤	勝敗	順位
中附 友美 (鶴山バドミントンクラブ)		×	×	×	M 0-3 G 0-6 P 13-75	4
池亀 志帆 (OH!NEW)	○		○	×	M 2-1 G 5-2 P 84-81	2
石井 由美子 (ばるプンテ!?)	○	×		×	M 1-2 G 2-4 P 71-60	3
佐藤 里華 (Joinus)	○	○	○		M 3-0 G 6-1 P 107-59	1

一般女子シングルスA Bブロック	佐藤	市川	小室	山下	勝敗	順位
佐藤 裕子 (鶴山バドミントンクラブ)		×	○	○	M 2-1 G 4-2 P 83-44	2
市川 真未佳 (OH!NEW)	○		○	○	M 3-0 G 6-0 P 91-40	1
小室 梨緒 (Joinus)	×	×		×	M 0-3 G 0-6 P 0-90	4
山下 真由美 (ISAS)	×	×	○		M 1-2 G 2-4 P 60-60	3

一般女子シングルスA 決勝トーナメント

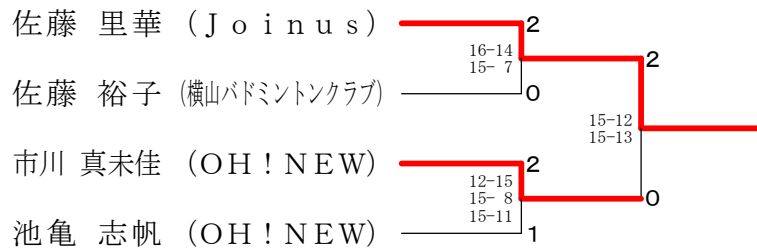

一般女子シングルスB Aブロック	赤澤	江端	高瀬	勝敗	順位
赤澤 友紀 (ばるプンテ!?)		○	○	M 2-0 G 4-0 P 64-42	1
江端 芝樹子 (Joinus)	×		○	M 1-1 G 2-3 P 73-64	2
高瀬 すみ (鶴山バドミントンクラブ)	×	×		M 0-2 G 1-4 P 42-73	3

一般女子シングルスB Bブロック	山原	中村	加藤	勝敗	順位
山原 初代 (ひばり)		○	×	M 1-1 G 2-2 P 48-54	2
中村 美智子 (ベルジュ)	×		×	M 0-2 G 0-4 P 35-60	3
加藤 唯 (南区)	○	○		M 2-0 G 4-0 P 60-29	1

一般女子シングルスB 決勝トーナメント

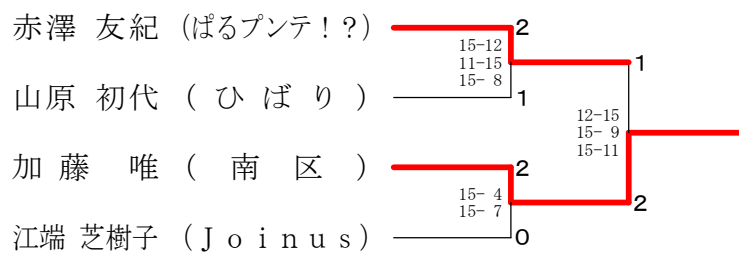

小学生シングルス5年以上A Aブロック	渡辺	福村	峰尾	猪又	勝敗	順位
渡辺 匠海 (串川育成会)		×	○	○	M 2-1 G 4-2 P 88-56	2
福村 亜実 (若草Jr. B. C.)	○		○	○	M 3-0 G 6-1 P 102-61	1
峰尾 日菜花 (若草Jr. B. C.)	×	×		×	M 0-3 G 1-6 P 58-103	4
猪又 紫遠 (町田ジュニア)	×	×	○		M 1-2 G 3-5 P 80-108	3

小学生シングルス5年以上A Bブロック	小島	日出	鈴木	勝敗	順位
小島 翔 (串川育成会)		○	○	M 2-0 G 4-0 P 60-24	1
日出 和寿 (メイプルズ)	×		○	M 1-1 G 2-3 P 56-69	2
鈴木 春花 (若草Jr. B. C.)	×	×		M 0-2 G 1-4 P 51-74	3

小学生シングルス5年以上A Cブロック	松下	井上	高野	勝敗	順位
松下 葉菜 (メイプルズ)		×	○	M 1-1 G 2-2 P 45-45	2
井上 大馳 (若草Jr. B. C.)	○		○	M 2-0 G 4-0 P 60-23	1
高野 颯斗 (三条クレークJr.)	×	×		M 0-2 G 0-4 P 23-60	3

小学生シングルス5年以上A Dブロック	柴田	末上	田中	勝敗	順位
柴田 花 (メイプルズ)		○	×	M 1-1 G 2-3 P 53-67	2
末上 夏美 (串川育成会)	×		×	M 0-2 G 1-4 P 53-70	3
田中 一基 (若草Jr. B. C.)	○	○		M 2-0 G 4-0 P 60-29	1

小学生シングルス5年以上A 決勝トーナメント

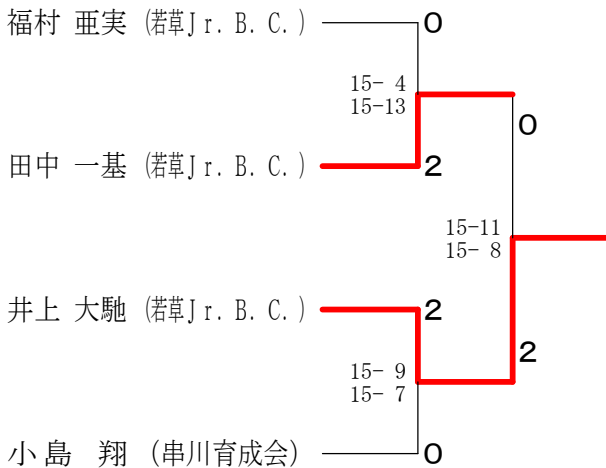

小学生シングルス5年以上B Aブロック	生田目	狩野	倉辻	早野	勝敗	順位
生田目 宙 (若草Jr. B. C.)		○	×	○	M 2-1 G 4-2 P 75-59	2
狩野 源貴 (若草Jr. B. C.)	×		×	○	M 1-2 G 2-4 P 84-72	3
倉辻 瑠珂 (はやぶさウイングス)	○	○		○	M 3-0 G 6-0 P 94-48	1
早野 颯来 (磯バドミントンクラブ)	×	×	×		M 0-3 G 0-6 P 16-90	4

小学生シングルス5年以上B Bブロック	久保田	菊地原	濱本	酒井	勝敗	順位
久保田 萌香 (若草Jr. B. C.)		○ 15-11 15-10	○ 15- 2 15- 2	○ 15- 5 15- 6	M 3-0 G 6-0 P 90-36	1
菊地原 龍牙 (串川育成会)	×		○ 15- 6 15- 6	○ 15- 7 15- 6	M 2-1 G 4-2 P 81-55	2
濱本 海碧 (鶴岡バドミントンクラブ)	×	×		×	M 0-3 G 0-6 P 45-93	4
酒井 花梨 (若草Jr. B. C.)	×	×	○ 15-13 18-16		M 1-2 G 2-4 P 57-89	3

小学生シングルス5年以上B Cブロック	大友	田部井	永野	勝敗	順位
大友 光礼 (法政クラブ)		○ 12-15 17-15 15-13	○ 15- 1 15- 4	M 2-0 G 4-1 P 74-48	1
田部井 実梨 (若草Jr. B. C.)	×		○ 15- 5 15- 8	M 1-1 G 3-2 P 73-57	2
永野 琴羽 (鶴岡バドミントンクラブ)	×	×		M 0-2 G 0-4 P 18-60	3

小学生シングルス5年以上B Dブロック	城条	中川	川口	勝敗	順位
城条 和輝 (若草Jr. B. C.)		○ 15- 4 15- 0	×	M 1-1 G 2-2 P 52-34	2
中川 雅人 (鶴岡バドミントンクラブ)	×		×	M 0-2 G 0-4 P 11-60	3
川口 詩月 (メイプルズ)	○ 15- 9 15-13	○ 15- 6 15- 1		M 2-0 G 4-0 P 60-29	1

小学生シングルス5年以上B 決勝トーナメント

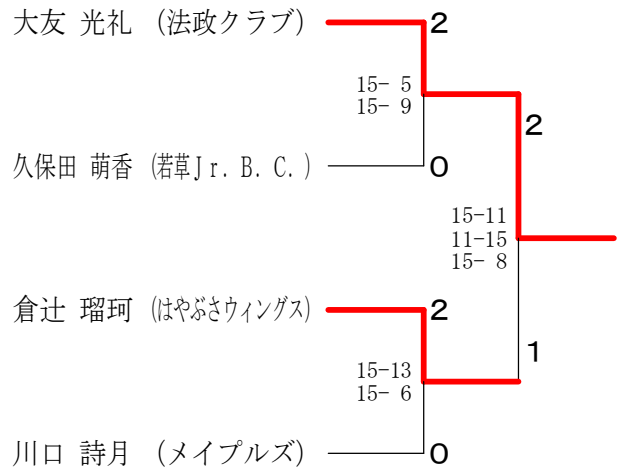

小学生シングルス4年以下 Aブロック	生田目	酒井	石若	勝敗	順位
生田目 權 (若草Jr. B. C.)		○ 15- 9 15-12	×	M 1-1 G 2-2 P 46-51	2
酒井 悠太郎 (若草Jr. B. C.)	×		×	M 0-2 G 0-4 P 26-60	3
石若 泰知 (三條クレークJr.)	○ 15- 5 15-11	○ 15- 4 15- 1		M 2-0 G 4-0 P 60-21	1

小学生シングルス4年以下 Bブロック	岸田	生田目	川越	勝敗	順位
岸田 南乃芭 (若草Jr. B. C.)		○ 15- 3 15- 7	○ 15- 6 15- 7	M 2-0 G 4-0 P 60-23	1
生田目 奎 (若草Jr. B. C.)	×		×	M 0-2 G 0-4 P 25-60	3
川越 翔太 (三條クレークJr.)	×	○ 15- 9 15- 6		M 1-1 G 2-2 P 43-45	2

小学生シングルス4年以下 Cブロック	生 和	久保田 大 友	勝 敗	順位
生和 詩絵里 (若草Jr. B. C.)	○	○	M 2-0 G 4-0 P 60-16	1
久保田 結香 (若草Jr. B. C.)	×	×	M 0-2 G 0-4 P 27-60	3
大友 輝真 (法政クラブ)	×	○	M 1-1 G 2-2 P 42-53	2

小学生シングルス4年以下 Dブロック	齋 藤 原 高 野	勝 敗	順位	
齋藤 杏奈 (若草Jr. B. C.)	×	×	M 0-2 G 0-4 P 31-60	3
原 葵 唯 (串川育成会)	○	○	M 2-0 G 4-0 P 60-32	1
高野 陽色 (三条クレークJr.)	○	×	M 1-1 G 2-2 P 50-49	2

小学生シングルス4年以下 Eブロック	鈴 木 根路銘 大 貴	勝 敗	順位	
鈴木 稔秋 (若草Jr. B. C.)	○	○	M 2-0 G 4-0 P 30-15	1
根路銘 敏希 (はやぶさウィングス)	×	○	M 1-1 G 2-2 P 15-30	2
大貴 功瑛 (メイブルズ)	×	×	M 0-2 G 0-4 P 0-0	3

小学生シングルス4年以下 Fブロック	狩 野 早 野 石 若	勝 敗	順位	
狩野 純毅 (若草Jr. B. C.)	○	○	M 2-0 G 4-0 P 60-29	1
早野 颯優 (藤バドミントンクラブ)	×	×	M 0-2 G 0-4 P 17-60	3
石若 湊太 (三条クレークJr.)	×	○	M 1-1 G 2-2 P 51-39	2

小学生シングルス4年以下 決勝トーナメント

