

男子ダブルスA級の部 Aブロック	茨市	木川	鈴木	木本	前田	千野	勝敗	順位
茨木 淳市 (K. B. C) 市川 忠司 (OH!NEW)			×		×		M 0-2 G 0-4 P 55-84	3
鈴木 勝博 (三菱重工相模原) 榎本 堅一 (ルディ)		○			○		M 2-0 G 4-0 P 84-66	1
前田 智裕 (ばるプンテ!?) 千野 祐也 (IMG C)		○	×				M 1-1 G 2-2 P 79-68	2

男子ダブルスA級の部 Bブロック	小野	高野	野藤	齊藤	勝敗	順位
小野 正善 横内 泰隆 (K. B. C)		○		○	M 2-0 G 4-1 P 101-92	1
高野 敦 (OH!NEW) 佐藤 謙一 (ばるプンテ!?)	×			×	M 0-2 G 2-4 P 116-119	3
齊藤 翔太 (三菱重工相模原) 船川 勇志	×	○			M 1-1 G 2-3 P 95-101	2

男子ダブルスA級の部 Cブロック	佐藤	有村	富岡	勝敗	順位
佐藤 政勝 (横山クラブ) 高橋 秀和 (OH!NEW)		×	○	M 1-1 G 3-2 P 91-79	2
有村 康太 (OH!NEW) 榎木 隼人 (K. B. C)	○		○	M 2-0 G 4-1 P 100-85	1
富岡 康則 (城山クラブ) 鶴飼 直之 (上酒林)	×	×		M 0-2 G 0-4 P 58-85	3

男子ダブルスA級の部 Dブロック	内田	加藤	藤越	吉田	勝敗	順位
内田 慎太 大関 将平 (K. B. C)		×		○	M 1-1 G 2-2 P 66-75	2
加藤 文教 (三菱重工相模原) 村越 知広 (ぎんなん会)	○			○	M 2-0 G 4-0 P 84-48	1
吉田 武信 (秘密戦隊イチモツ) 佐々木 健吾	×	×			M 0-2 G 0-4 P 58-85	3

男子ダブルスA級の部 決勝トーナメント

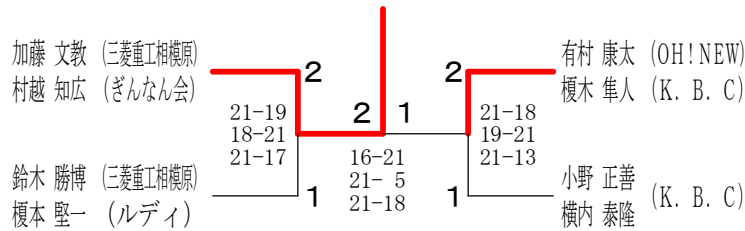

男子ダブルス壮年の部 Aブロック	只木	南	永川	鈴木	勝敗	順位
只木 篤信 (ベルジュ) 鳥居 幸美 (横山クラブ)		×	○	○	M 2-1 G 4-2 P 84-54	1
南 信 富岡 照幸 (Joinus)	○		×	×	M 1-2 G 2-4 P 0-42	4
永川 茂 (清新クラブ) 菊地 正幸 (Joinus)	×	○		○	M 2-1 G 4-3 P 139-89	2
鈴木 義治 (しおリン) 塩田 昌弘	×	○	×		M 1-2 G 3-4 P 65-103	3

男子ダブルス壮年の部 Bブロック	若林	阿部	根岸	勝敗	順位
若林 博史 (橋本クラブ) 浅井 敏行 (ベルジュ)		×	×	M 0-2 G 1-4 P 80-105	3
阿部 繁則 (横山クラブ) 小室 功	○		○	M 2-0 G 4-1 P 104-72	1
根岸 清 横尾 信行 (Joinus)	○	×		M 1-1 G 3-3 P 112-119	2

男子ダブルス壮年の部 決勝トーナメント

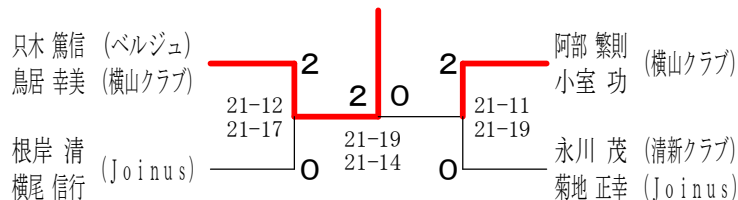

男子ダブルスB級の部 Aブロック	青柳 榎	佐久間 浅野	渋谷 平井	勝敗	順位
青柳 彰 榎 博久 (相模原市役所)	○	× X- X-	× X-	M 0-2 G 0-4 P 0-42	3
佐久間 敦 浅野 良浩 (IMGC)	○ -X -X	○	○ 21-13 21-11	M 2-0 G 4-0 P 42-24	1
渋谷 宏樹 平井 春輝 (麻溝台OB)	○ -X	× 13-21 11-21	○	M 1-1 G 2-2 P 66-42	2

男子ダブルスB級の部 Bブロック	西山 高橋	瀧澤 平松	風間 山門	勝敗	順位
西山 謙司 高橋 清隆 (新磯クラブ)	○	○ 19-21 21-11 21-15	× 16-21 16-21	M 1-1 G 2-3 P 93-89	2
瀧澤 直斗 平松 和真 (成蹊大学 東京都市大学)	× 21-19 11-21 15-21	○	× 14-21 10-21	M 0-2 G 1-4 P 71-103	3
風間 崇吾 山門 啓太 (麻布大学)	○ 21-16 21-16	○ 21-14 21-10	○	M 2-0 G 4-0 P 84-56	1

男子ダブルスB級の部 Cブロック	仲居 早乙女	井上 水間	中園 川崎	勝敗	順位
仲居 達郎 早乙女 慈英 (どっこいしょ)	○	× X- X-	× X- X-	M 0-2 G 0-4 P 0-0	3
井上 祐汰 水間 翔也 (相模田名OB)	○ -X -X	○	× 19-21 10-21	M 1-1 G 2-2 P 29-42	2
中園 敬太 川崎 泰斗 (相陵クラブ)	○ -X -X	○ 21-19 21-10	○	M 2-0 G 4-0 P 42-29	1

男子ダブルスB級の部 Dブロック	武田 小針	横尾 藤沼	菊川 後藤	勝敗	順位
武田 雅一 小針 栄一 (どっこいしょ)	○	○ 21-7 21-16	○ 21-16 21-10	M 2-0 G 4-0 P 84-49	1
横尾 信之介 藤沼 大樹 (Joinus)	× 7-21 16-21	○	○ 21-10 21-15	M 1-1 G 2-2 P 65-67	2
菊川 正大 後藤 蓮 (麻溝台OB)	× 16-21 10-21	× 10-21 15-21	○	M 0-2 G 0-4 P 51-84	3

男子ダブルスB級の部 Eブロック	河村 野本	霜村 上江	望月 岩佐	勝敗	順位
河村 春希 野本 哲平 (相模田名OB)	○	○ 21-12 22-20	○ -X -X	M 2-0 G 4-0 P 43-32	1
霜村 敏夫 上江 秀喜 (橋本クラブ 秘密戦隊イモッツ)	× 12-21 20-22	○	○ -X -X	M 1-1 G 2-2 P 32-43	2
望月 俊男 岩佐 伸一 (上鶴間高校)	× X- X-	× X- X-	○	M 0-2 G 0-4 P 0-0	3

男子ダブルスB級の部 Fブロック	三上 川村	阿久澤 宮浦	由森 神保	勝敗	順位
三上 輝明 川村 亮介 (Joinus)	○	○ 21-19 20-22 21-16	○ 21-13 21-4	M 2-0 G 4-1 P 104-74	1
阿久澤 翼 宮浦 祐 (相陵クラブ)	× 19-21 22-20 16-21	○	○ 21-10 21-9	M 1-1 G 3-2 P 99-81	2
由森 琢也 神保 郁巳 (どっこいしょ)	× 13-21 4-21	× 10-21 9-21	○	M 0-2 G 0-4 P 36-84	3

男子ダブルスB級の部 Gブロック	阿部 大場	井上 小林	渡邊 山下	勝敗	順位
阿部 健一 大場 康生 (三菱重工相模原)	○	○ 16-21 24-22 21-13	○ 21-12 21-8	M 2-0 G 4-1 P 103-76	1
井上 恭平 小林 一樹 (Joinus)	× 21-16 22-24 13-21	○	○ 21-14 21-15	M 1-1 G 3-2 P 98-90	2
渡邊 拓臣 山下 快 (麻溝台OB)	× 12-21 8-21	× 14-21 15-21	○	M 0-2 G 0-4 P 49-84	3

男子ダブルスB級の部 Hブロック	村上 沼澤	中里 小滝	山上 小川	勝敗	順位
村上 英紀 沼澤 亮太 (三菱電機 Joinus)	○	× 8-21 11-21	× 18-21 14-21	M 0-2 G 0-4 P 51-84	3
中里 拓也 小滝 俊 (どっこいしょ)	○ 21-8 21-11	○	× X-	M 1-1 G 2-2 P 42-61	2
山上 陽右 小川 勉 (新磯クラブ)	○ 21-18 21-14	○ -X	○	M 2-0 G 4-0 P 84-32	1

男子ダブルスB級の部 決勝トーナメント

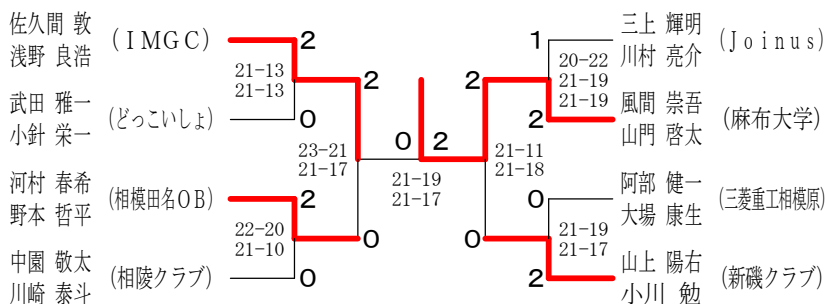

男子ダブルスC級の部 Aブロック	河本 高倉	野瀬 前田	福沼 田	菅田 本	間野 勝	敗	順位
河本 周時 (東京工科大学) 高倉 嘉人	○	○	×	×	M 2-1 G 5-2 P 138-99		2
野瀬 元気 (麻布大学) 前田 海斗	×	○	×	×	M 0-3 G 0-6 P 47-126		4
菅田 俊充 (ベルジュ) 沼田 高明	×	○	○	×	M 1-2 G 3-4 P 121-117		3
本間 峰夫 (相模原WRX) 荻野 祐介	○	○	○	○	M 3-0 G 6-2 P 159-123		1

男子ダブルスC級の部 Bブロック	山田 田子	宝力 杉	御園 中	石塚 三澤	勝	敗	順位
山田 陽介 (相模原市役所) 田子 智大	○	○	○	M 3-0 G 6-0 P 126-75			1
宝力 俊介 (ほっぶす) 杉崎 栄	×	○	×	M 0-3 G 1-6 P 83-140			4
御園 哲也 (麻布大学) 中竹 夏貴	×	○	×	M 1-2 G 2-5 P 93-134			3
石塚 雅美 (ぼるブンテ!?) 三澤 英郎	×	○	○	M 2-1 G 4-2 P 115-68			2

男子ダブルスC級の部 Cブロック	成沢 相川	高橋 青木	伊片 澤	澤岡 勝	敗	順位
成沢 一嘉 (ほっぶす) 相川 宜史	×	×	×	M 0-2 G 0-4 P 50-84		3
高橋 直矢 (麻布大学) 青木 利和	○	○	○	M 2-0 G 4-0 P 84-54		1
伊澤 哲也 (城山クラブ) 片岡 一男	○	×	○	M 1-1 G 2-2 P 77-73		2

男子ダブルスC級の部 Dブロック	野澤 黒	小嶋 三浦	松元 大西	元西 勝	敗	順位
野澤 晃司 (ほっぶす) 黒木 誠	×	×	×	M 0-2 G 0-4 P 0-0		3
小嶋 大介 (大野会) 三浦 太郎	○	×	×	M 1-1 G 2-2 P 21-42		2
松元 隆康 (上鶴間クラブ) 大西 秋葉 (Joinus)	○	○	○	M 2-0 G 4-0 P 42-21		1

男子ダブルスC級の部 決勝トーナメント

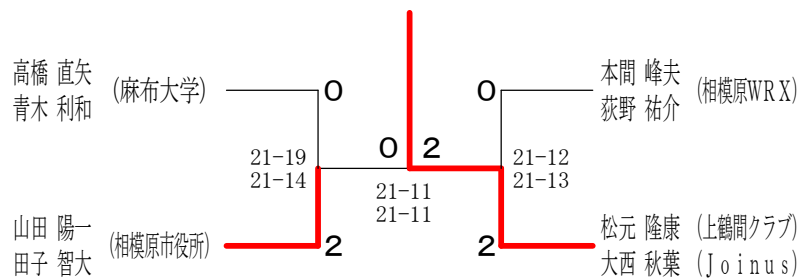

女子ダブルスA級の部 Aブロック	加賀三	賀山有	山上村	吉田山	田蘭傘	勝敗	順位
加賀 ゆから (Joinus) 三上 未来子		○ 21-16 18-21 21-14	○ 21-12 21-17	○ 21-10 21-10	M 3-0 G 6-1 P 144-100		1
山 上 梢 (新磯クラブ) 有村 沙耶香 (OH!NEW)	× 16-21 21-18 14-21		× 17-21 19-21	○ 21-16 21-14	M 1-2 G 3-4 P 129-132		3
吉田 めぐみ (作のロクラブ) 牧山 ひとみ	× 12-21 17-21	○ 21-17 21-19		○ 21-17 15-21 21-13	M 2-1 G 4-3 P 128-129		2
藺傘田 祐衣 (ばるプンテ!?) 榎本 恵子	× 10-21 10-21	× 16-21 14-21	× 17-21 21-15 13-21		M 0-3 G 1-6 P 101-141		4

女子ダブルスA級の部 Bブロック	鈴木小	木野	茨木市	石川湯	川浅	勝敗	順位
鈴木 仁美 (どっこいしょ) 小野 歩 (K. B. C)			○ 21-14 21-18	○ 21-12 21- 8	M 2-0 G 4-0 P 84-52		1
茨木 由佳理 (K. B. C) 市川 真未佳 (OH!NEW)	× 14-21 18-21			○ 21-18 21-16	M 1-1 G 2-2 P 74-76		2
石川 樹 (Joinus) 湯浅 未菜美	× 12-21 8-21	× 18-21 16-21			M 0-2 G 0-4 P 54-84		3

女子ダブルスA級の部 Cブロック	佐藤高	藤橋	松岡明	岡戸	藤村口	勝敗	順位
佐藤 裕子 (横山クラブ) 高橋 奈穂 (OH!NEW)			○ 21- 9 7-21 21-14	○ 17-21 21-13 21-17	M 2-0 G 4-2 P 108-95		1
松岡 稚恵 (相模原市役所) 明戸 琴美	× 9-21 21- 7 14-21			○ 21-14 21-11	M 1-1 G 3-2 P 86-74		2
藤村 咲希 (大野会) 樋口 春香	× 21-17 13-21 17-21	× 14-21 11-21			M 0-2 G 1-4 P 76-101		3

女子ダブルスA級の部 Dブロック	北西	北條塚	田原池	赤城	澤土	勝敗	順位
北條 みずき (K. B. C) 西塚 亜紀			○ 21- 7 21- 6	○ 21- 7 21-15	M 2-0 G 4-0 P 84-35		1
田原 身友希 (OH!NEW) 池亀 志帆	× 7-21 6-21			○ 21-11 21-12	M 1-1 G 2-2 P 55-65		2
赤澤 友紀 (ばるプンテ!?) 城土 扶美恵	× 7-21 15-21	× 11-21 12-21			M 0-2 G 0-4 P 45-84		3

女子ダブルスA級の部 決勝トーナメント

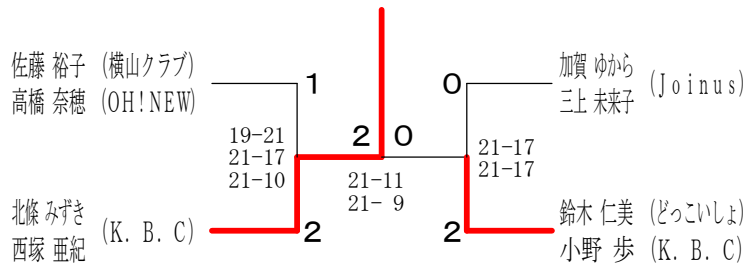

女子ダブルス壮年の部 Aブロック	田畑	西永	永原	田中	内藤	勝敗	順位
田畑 明子 (ミズ陽光台) 鈴木 芳美		○ 21-18 21-18	○ 22-20 21- 8	○ 21-14 21-15	M 3-0 G 6-0 P 127-93		1
西永 秀子 (ひばり) 山原 初代	× 18-21 18-21		○ 22-24 24-22 21-19	○ 16-21 21-17 21-12	M 2-1 G 4-4 P 161-157		2
田中 多恵子 (田名クラブ) 乙森 澄子	× 20-22 8-21	× 24-22 22-24 19-21		× 19-21 19-21	M 0-3 G 1-6 P 131-152		4
内藤 弥生 (ひまわり) 吉田 泰子	× 14-21 15-21	× 21-16 17-21 12-21	○ 21-19 21-19		M 1-2 G 3-4 P 121-138		3

女子ダブルス壮年の部 Bブロック	大貫	中村	林田	田作	勝敗	順位
大貫 京子 (エーデルワイス) 若林 泰世 (ひばり)		○ 21-19 27-25	× 21-13 19-21 22-24	M 1-1 G 3-2 P 110-102		2
中村 美智子 (ベルジュ) 伊吹 純子	× 19-21 25-27		× 11-21 21-17 23-25	M 0-2 G 1-4 P 99-111		3
林田 みき (ミント) 深作 幸子	○ 13-21 21-19 24-22	○ 21-11 17-21 25-23		M 2-0 G 4-2 P 121-117		1

女子ダブルス壮年の部 決勝トーナメント

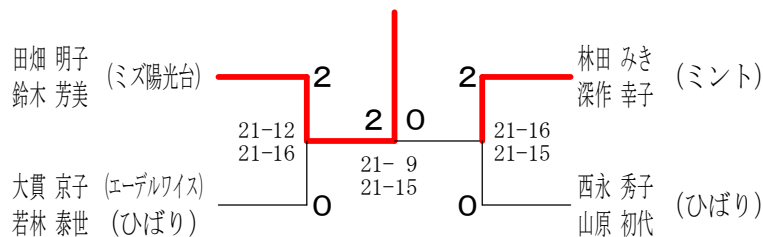

女子ダブルスB級の部 Aブロック	谷古宇 辻井	大森 森川	五十嵐 高瀬	川島 山本	勝敗	順位
谷古宇 文子 (相模原市役所) 辻井 真純		○ 21-17 16-21 25-23	○ 21-13 21-15	○ 21-16 23-21	M 3-0 G 6-1 P 148-126	1
大森 永菜 (Joinus) 石川 桜子	×		×	○ 21-14 21-13	M 1-2 G 3-4 P 148-138	2
五十嵐 ひとみ (横山クラブ) 高瀬 すみ	×	○ 27-25 22-20		×	M 1-2 G 2-4 P 107-129	4
川島 玲奈 (麻布大学) 山本 玲菜	×	×	○ 21-12 21-18		M 1-2 G 2-4 P 106-116	3

女子ダブルスB級の部 Bブロック	橋 小林	渡辺 須佐	藤川 久保	勝敗	順位
橋 瑠美 (IMGC) 小林 茜		×	×	M 0-2 G 1-4 P 24-64	3
渡辺 藍子 (ひばり) 須佐 敦子 (小山田)	○ 22-24 -X -X		○ 22-20 21-15	M 2-0 G 4-1 P 65-59	1
佐藤 優香 (秘密戦隊イチモツ) 川久保 愛	○ -X	×		M 1-1 G 2-2 P 77-43	2

女子ダブルスB級の部 Cブロック	小野 朝倉	中村 滝島	猪崎 福田	勝敗	順位
小野 さやか (cherry) 朝倉 茜		○ 21-13 21-13	×	M 1-1 G 3-2 P 99-87	2
中村 朋世 (相模クラブ) 滝島 奈津美	×		×	M 0-2 G 0-4 P 52-84	3
猪崎 陽子 (ウイングス) 福田 千尋 (どっこいしょ)	○ 21-17 19-21 21-19	○ 21-17 21- 9		M 2-0 G 4-1 P 103-83	1

女子ダブルスB級の部 決勝トーナメント

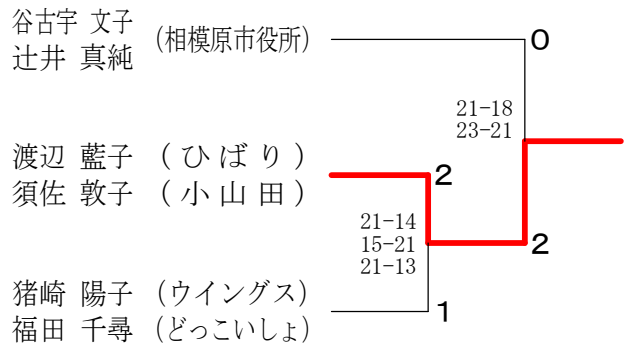

女子ダブルスC級の部 Aブロック	江端 川口	塩野 高木	鈴木 坂和	勝敗	順位
江端 芝樹子 (Joinus) 川口 みどり		○ 21-16 21-18	×	M 1-1 G 2-2 P 67-76	2
塩野 彩香 (麻布大学) 高木 千遥	×		×	M 0-2 G 0-4 P 58-84	3
鈴木 賀子 (麻布大学) 坂和 夏実	○ 21- 9 21-16	○ 21-16 21- 8		M 2-0 G 4-0 P 84-49	1

女子ダブルスC級の部 Bブロック	関 北島	石黒 上木原	安藤 藤中	勝敗	順位
関 靖子 (はやぶさAILES) 北島 千恵		×	○ 13-21 21- 4 21-15	M 1-1 G 2-3 P 90-82	2
石黒 智子 (南区) 上木原 真理	○ 21-17 21-18		○ 21- 5 21-13	M 2-0 G 4-0 P 84-53	1
安藤 優伽 (麻布大学) 田中 佑佳	×	×		M 0-2 G 1-4 P 58-97	3

女子ダブルスC級の部 Cブロック	山崎 永迫	中井 井田	東川 山田	勝敗	順位
山崎 真澄 (ミズ陽光台) 永迫 いずみ		×	○ 21- 8 22-20	M 1-1 G 2-2 P 61-70	2
中井 由美子 (Joinus) 井田 智子	○ 21- 7 21-11		○ 21- 4 21- 4	M 2-0 G 4-0 P 84-26	1
東川 結衣 (麻布大学) 山田 美波	×	×		M 0-2 G 0-4 P 36-85	3

女子ダブルスC級の部 決勝トーナメント

