

第41回相模原オープンバドミントン大会

平成30年10月14日 相模原市総合体育館

男子ダブルスA級の部 Aブロック	宮下 宮島 村田 慶徳 勝敗	順位			
	篠岡 渡部 司 山 新 藤				
宮下 英之 (KSBC) 篠岡 伸明 (TRICKSTARS)	× 11-15 20-21	○ 15-10 15-10	○ 15-8 15-5	M 2-1 G 4-2 P 91-69	2
宮島 啓匠 (ちーかま)	○ 15-11 21-20	○ 15-10 15-9	○ 15-7 15-4	M 3-0 G 6-0 P 96-61	1
村田 直哉 司山 優希 (KBF OB)	× 10-15 10-15	× 10-15 9-15	○ 15-11 15-13	M 1-2 G 2-4 P 69-84	3
慶徳 雄哉 新藤 嵩也 (OP)	× 8-15 5-15	× 7-15 4-15	× 11-15 13-15	M 0-3 G 0-6 P 48-90	4

男子ダブルスA級の部 Bブロック	村越 塚本 早尻 勝敗	順位		
	加藤 野 中 川			
村越 知広 (KBC) 加藤 文教 (三菱重工相模原)	○ 15-10 15-5	○ 15-12 13-15 15-9	M 2-0 G 4-1 P 73-51	1
塚本 翔夢 岡野 知明 (チームみくっぺ)	× 10-15 5-15	○ 15-13 15-9	M 1-1 G 2-2 P 45-52	2
早尻 悠真 中川 雄登 (ルルネージュ)	× 12-15 15-13 9-15	× 13-15 9-15	M 0-2 G 1-4 P 58-73	3

男子ダブルスA級の部 Cブロック	北島 武丸 片野 勝敗	順位		
	土岐田 加 藤 矢 澤			
北島 翔太 土岐田 匡将 (チームみくっぺ)	× 15-12 6-15 9-15	○ 15-10 15-13	M 1-1 G 3-2 P 60-65	2
武丸 真人 (フリー) 加藤 順一 (KSBC)	○ 12-15 15-6 15-9	○ 15-12 15-6	M 2-0 G 4-1 P 72-48	1
片野 茂 (相陵クラブ) 矢澤 龍治 (武蔵野市)	× 10-15 13-15	× 12-15 6-15	M 0-2 G 0-4 P 41-60	3

男子ダブルスA級の部 決勝トーナメント

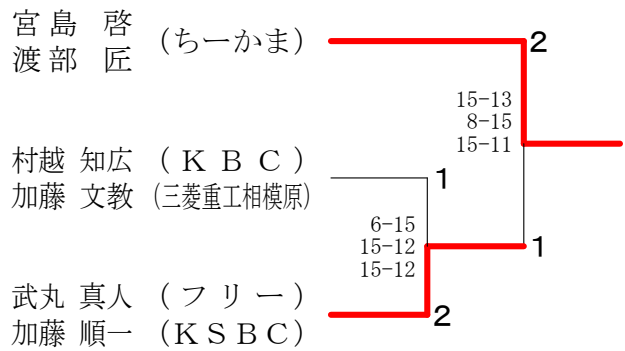

男子ダブルス壮年40の部	多田 大木 西田 田中 細田 勝敗	順位				
	光 永 加 藤 高 橋 佐 藤 確 井					
多田 信之 (ペンギンズ) 光永 暢宏 (渡辺自転車店)	○ 15-10 15-9	× 8-15 13-15	○ 15-6 15-7	○ 15-10 12-15 15-9	M 3-1 G 6-3 P 123-96	2
大木 弘久 加藤 博 (きんぴら)	× 10-15 9-15	× 4-15 7-15	○ 15-10 15-9	× 15-10 12-15	M 1-3 G 2-6 P 85-109	4
西田 慎一 高橋 和彦 (埼玉48)	○ 15-8 15-13	○ 15-4 15-7	○ 15-9 15-9	○ 15-11 13-15 15-11	M 4-0 G 8-1 P 133-87	1
田中 克典 佐藤 智宣 (克蘭テ)	× 6-15 7-15	× 10-15 9-15	× 9-15 9-15	× 7-15 13-15	M 0-4 G 0-8 P 70-120	5
細田 幸徳 確井 近 (埼玉48)	× 10-15 15-12 9-15	○ 15-13 15-12	× 11-15 15-13 11-15	○ 15-7 15-13	M 2-2 G 6-4 P 131-130	3

男子ダブルス壮年60の部 Aブロック	阿部 近藤 阿佐野 根岸 勝敗	順位			
	宮島 木村 池田 横 尾				
阿部 繁則 (横山クラブ) 宮島 実 (ニコソ)	○ 15-5 15-4	× 9-15 10-15	× 11-15 9-15	M 1-2 G 2-4 P 69-69	3
近藤 勇司 木村 都優司 (愛川町)	× 5-15 4-15	× 6-15 4-15	× 13-15 14-16	M 0-3 G 0-6 P 46-91	4
阿佐野 康 池田 隆治 (亀戸バードクラブ)	○ 15-9 15-10	○ 15-6 15-4	○ 16-14 15-8	M 3-0 G 6-0 P 91-51	1
根岸 清 横尾 信行 (Joinus)	○ 15-11 15-9	○ 15-13 16-14	× 14-16 8-15	M 2-1 G 4-2 P 83-78	2

男子ダブルス壮年60の部 Bブロック	富岡 藤野 諸石 有賀 勝敗	順位			
	富 岡 内 田 片 倉 岩 崎				
富岡 照幸 (橋本クラブ) 富松 和治 (三菱重工相模原)	× 17-19 9-15	× 15-11 11-15 13-15	× 14-16 11-15	M 0-3 G 1-6 P 90-106	4
藤野 源智 (八王子バド協会) 内田 日出雄 (八王子市役所)	○ 19-17 15-9	× 14-16 15-12 13-15	○ 15-5 9-15 15-8	M 2-1 G 5-3 P 115-97	2
諸石 邦彦 (フリー) 片倉 昌充 (ジコチュウ)	○ 11-15 15-11 15-13	○ 16-14 12-15 15-13	× 8-15 7-15	M 2-1 G 4-4 P 99-111	3
有賀 一秀 岩崎 修二 (BLC)	○ 16-14 15-11	× 5-15 15-9 8-15	○ 15-8 15-7	M 2-1 G 5-2 P 89-79	1

男子ダブルス壮年60の部 決勝トーナメント

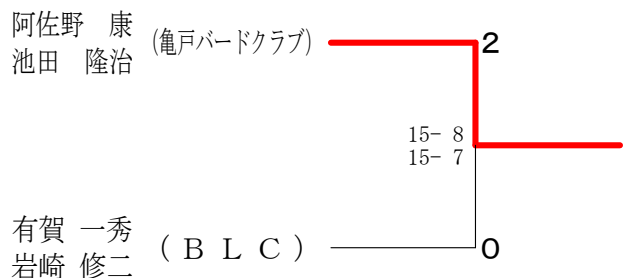

# 第41回相模原オープンバドミントン大会

平成30年10月14日 相模原市総合体育館

男子ダブルスB級の部 Aブロック	佐藤西	藤川	杉下	山根	月岡	勝敗	順位
佐藤 康行 (ジコチュウ)		○	×	○	M 2-1 G 5-3 P 103-96		2
西川 卓		12-15 15-8 15-8	9-15 15-9 12-15	15-13 15-13			
杉下 雄志 (松田崇正)	×	15-12 8-15 8-15		×	M 0-3 G 1-6 P 73-105		4
松田 崇正			6-15 9-15	11-15 16-18			
山根 大地 (インチキチーニ)	○	○		○	M 3-0 G 6-2 P 112-87		1
内田 雅紹	15-9 9-15 15-12	15-6 15-9		13-15 15-11 15-10			
月岡 佑介 (KBF OB)	×	○	×		M 1-2 G 3-4 P 95-100		3
望月 一央	13-15 13-15	15-11 18-16	15-13 11-15 10-15				

男子ダブルスB級の部 Bブロック	関片	山口	林尾	小山	勝敗	順位
関口 大介 (地球外生命体)		○	○	M 2-0 G 4-0 P 60-40		1
片山 諒大		15-11 15-10	15-11 15-8			
林 哲平 (OP)	×	○	×	M 0-2 G 0-4 P 44-60		3
尾崎 力斗	11-15 10-15		13-15 10-15			
小山 裕 (ブルーツリー)	×	○		M 1-1 G 2-2 P 49-53		2
永田 拓巳	11-15 8-15	15-13 15-10				

男子ダブルスB級の部 Cブロック	大友	藤本	真野	勝敗	順位
大友 祐一 (相模原市役所)		×	○	M 1-1 G 2-3 P 71-75	2
上田 一哉		12-15 16-18	12-15 15-13 16-14		
藤本 楓太 (地球外生命体)	○		○	M 2-0 G 4-0 P 63-48	1
守谷 公平	15-12 18-16		15-10 15-10		
真野 雄 (BB団)	×	×		M 0-2 G 1-4 P 62-73	3
稲次 正明	15-12 13-15 14-16	10-15 10-15			

男子ダブルスB級の部 Dブロック	阿久澤	石村	平井	勝敗	順位
阿久澤 翼 (相陵クラブ)		○	×	M 1-1 G 2-2 P 48-41	2
宮浦 祐		15-4 15-7	10-15 8-15		
石村 祐太 (東京工科大学)	×		×	M 0-2 G 0-4 P 27-60	3
岡部 友哉	4-15 7-15		7-15 9-15		
平井 素夫 (コバドミントン)	○	○		M 2-0 G 4-0 P 60-34	1
橋口 浩典	15-10 15-8	15-7 15-9			

男子ダブルスB級の部 Eブロック	栗田	高松	前田	勝敗	順位
栗田 大河 (OP)		×	×	M 0-2 G 0-4 P 39-60	3
鶴田 真也		11-15 8-15	13-15 7-15		
高松 怜生 (teamいいたん)	○		○	M 2-0 G 4-1 P 73-56	1
中西 雄介	15-11 15-8		15-12 13-15 15-10		
前田 宗成 (まっくろ)	○	×		M 1-1 G 3-2 P 67-63	2
笹谷 博史	15-13 15-7	12-15 15-13 10-15			

男子ダブルスB級の部 Fブロック	細西	中山	田中	勝敗	順位
細西 愛貴 (OP)		×	×	M 0-2 G 1-4 P 55-74	3
西村 広野		10-15 12-15	16-14 11-15 6-15		
中山 諒介 (松田崇正)	○		○	M 2-0 G 4-1 P 67-56	1
金井 貴寛	15-10 15-12		15-9 7-15 15-10		
田中 信苑 (初台BC)	○	×		M 1-1 G 3-3 P 78-70	2
森 英一 (リーブル)	14-16 15-11 15-6	9-15 15-7 10-15			

男子ダブルスB級の部 Gブロック	櫻井	青木	白鳥	勝敗	順位
櫻井 良佑 (たまひよ)		○	×	M 1-1 G 3-2 P 79-71	2
中村 太郎		15-11 15-11	15-12 20-21 14-16		
青木 陸渡 (ブルーツリー)	×		×	M 0-2 G 1-4 P 61-77	3
松永 将輝	11-15 11-15		19-17 7-15 13-15		
白鳥 一誠 (teamいいたん)	○	○		M 2-0 G 4-2 P 96-88	1
大関 智樹	12-15 21-20 16-14	17-19 15-7 15-13			

男子ダブルスB級の部 Hブロック	北岡	川崎	福島	勝敗	順位
北岡 幸一 (福生市)		○	○	M 2-0 G 4-0 P 60-24	1
齊藤 俊 (所沢市)		15-5 15-7	15-9 15-3		
川崎 泰斗 (相陵クラブ)	×		○	M 1-1 G 2-3 P 52-70	2
中園 敬太	5-15 7-15		15-12 10-15 15-13		
福島 大晴 (DBポータル)	×	×		M 0-2 G 1-4 P 52-70	3
中野 正吾	9-15 3-15	12-15 15-10 13-15			

## 男子ダブルスB級の部 決勝トーナメント

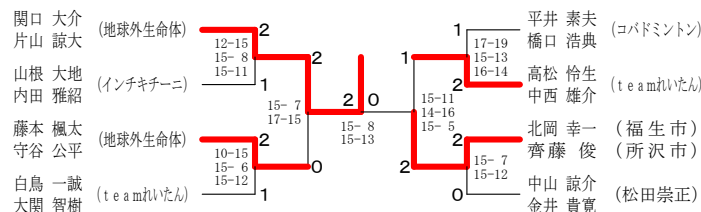

第41回相模原オープンバドミントン大会

平成30年10月14日 相模原市総合体育館

男子ダブルスC級の部 Aブロック	町田 大	田場 高	高山 山	宮崎 崎	勝敗	順位
町田 健太郎 大場 康生 (三菱重工相模原)		○ 15-12 15- 8	× 10-15 11-15	M 1-1 G 2-2 P 51-50		2
高山 雄太 井沢 栄治 (CTRBC)	×		×	M 0-2 G 0-4 P 39-60		3
宮崎 駿 刀祢 勇樹 (となりのハヤオ)	○ 15-10 15-11	○ 15- 7 15-12		M 2-0 G 4-0 P 60-40		1

男子ダブルスC級の部 Bブロック	小林 久	長坂 水	金澤 澤	勝敗	順位
小林 一樹 久保田 克裕 (コバドミントン)		○ 15-11 15-10	○ 15- 4 11-15 19-17	M 2-0 G 4-1 P 75-57	1
長坂 黎 水野 広大 (OP)	×		×	M 0-2 G 1-4 P 57-72	3
金澤 克彦 高比良 聡 (BB団)	×	○ 12-15 15- 9 17-19		M 1-1 G 3-3 P 78-81	2

男子ダブルスC級の部 Cブロック	荒井 大	堀澤 野	熊坂 和	勝敗	順位
荒井 武彦 大網 成人 (ミナミの鉄人)		×	×	M 0-2 G 0-4 P 31-60	3
堀澤 聡 野 泰輔 (Y-CLU)	○ 15-12 15- 7		○ 8-15 15- 8 17-15	M 2-0 G 4-1 P 70-57	1
熊坂 諒 和野内 紀之 (Andysoul)	○ 15- 4 15- 8	×		M 1-1 G 3-2 P 68-52	2

男子ダブルスC級の部 Dブロック	井藤 松	戸栗 武	池野 大	勝敗	順位
井藤 颯人 松本 啓人 (OP)		×	×	M 0-2 G 0-4 P 24-60	3
戸栗 慎一郎 武井 英樹 (帝京科学OB)	○ 15- 6 15- 9		○ 15- 8 15- 7	M 2-0 G 4-0 P 60-30	1
池野 智久 大久保 勉 (NIKON)	○ 15- 6 15- 3	×		M 1-1 G 2-2 P 45-39	2

男子ダブルスC級の部 Eブロック	久保 岩	佐藤 澤	岩野 野	勝敗	順位
久保 潤弥 岩澤 亮平 (BULLs)		○ 15-10 13-15 15-13	×	M 1-1 G 2-3 P 55-68	2
佐藤 晴生 佐野 聖哉 (OP)	×		×	M 0-2 G 1-4 P 52-73	3
岩野 翔太 牧村 拓海 (相武台BC)	○ 15- 5 15- 7	○ 15- 8 15- 6		M 2-0 G 4-0 P 60-26	1

男子ダブルスC級の部 Fブロック	小川 穴	根本 田	大用 五	勝敗	順位
小川 智也 穴田 聡 (Andysoul)		○ 17-19 15-11 15-10	○ 15- 7 15- 6	M 2-0 G 4-1 P 77-53	1
根本 悠平 嶋下 友 (SWING)	×		○ 15- 4 15- 7	M 1-1 G 3-2 P 70-58	2
大用 啓斗 五味 滉人 (東京工科大学)	×	×		M 0-2 G 0-4 P 24-60	3

男子ダブルスC級の部 Gブロック	犬塚 大	田中 山	吉田 高	勝敗	順位
犬塚 信之介 大川 遥史 (OP)		○ 15-13 15- 7	×	M 1-1 G 2-2 P 42-50	2
田中 新吾 山下 哲也 (通りすがりのはつねFAN)	×		×	M 0-2 G 0-4 P 40-60	3
吉田 英彰 高橋 竜也 (ばるブンテ!?)	○ 15- 4 15- 8	○ 15-11 15- 9		M 2-0 G 4-0 P 60-32	1

男子ダブルスC級の部 決勝トーナメント

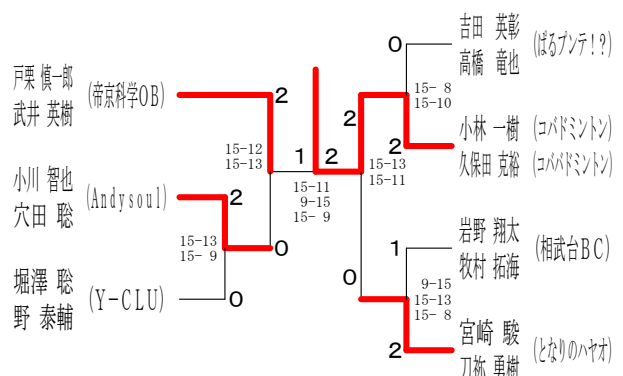

# 第41回相模原オープンバドミントン大会

平成30年10月14日 相模原市総合体育館

男子ダブルス壮年50の部 Aブロック	往岸 齋藤	石田 下野	南 丸山	霜村 五十嵐	勝敗	順位
往岸 伸和 齋藤 隆 (大向クラブ)		×	○	○	M 2-1 G 5-3 P 100-99	2
石田 満 下野 博栄 (八王子協会)	○		○	○	M 3-0 G 6-1 P 103-56	1
南 信 丸山 袈裟彦 (Joinus)	×	×		×	M 0-3 G 0-6 P 50-90	4
霜村 敏夫 (橋本クラブ) 五十嵐 基正 (NEXT)	×	×	○		M 1-2 G 3-4 P 80-88	3

男子ダブルス壮年50の部 Bブロック	安田 村井	榎 只木	桜井 増子	勝敗	順位
安田 明弘 村井 清憲 (大向クラブ)		○	○	M 2-0 G 4-0 P 62-27	1
榎 博久 (KBC) 只木 篤信 (ベルジュ)	×		○	M 1-1 G 2-2 P 48-44	2
桜井 剛 増子 克幸 (Joinus)	×	×		M 0-2 G 0-4 P 21-60	3

男子ダブルス壮年50の部 Cブロック	正木 福嶋	吉田 上江	小室 中本	勝敗	順位
正木 和久 福嶋 正久 (MBC)		○	○	M 2-0 G 4-2 P 81-57	1
吉田 龍 (八王子) 上江 秀喜 (秘密戦隊イチャモツ)	×		×	M 0-2 G 1-4 P 59-74	3
小室 功 (横山クラブ) 中本 繁一 (ばるプンテ!?)	×	○		M 1-1 G 3-2 P 62-71	2

男子ダブルス壮年50の部 Dブロック	豊泉 岡村	山形 西山	土田 石橋	勝敗	順位
豊泉 輝彦 岡村 真一 (コニカミノルタ)		○	×	M 1-1 G 2-2 P 52-49	2
山形 浩 (ZUSHI) 西山 治朗 (平塚ワシントン)	×		×	M 0-2 G 0-4 P 38-60	3
土田 秀紀 (ルディ) 石橋 太郎	○	○		M 2-0 G 4-0 P 60-41	1

## 男子ダブルス壮年50の部 決勝トーナメント

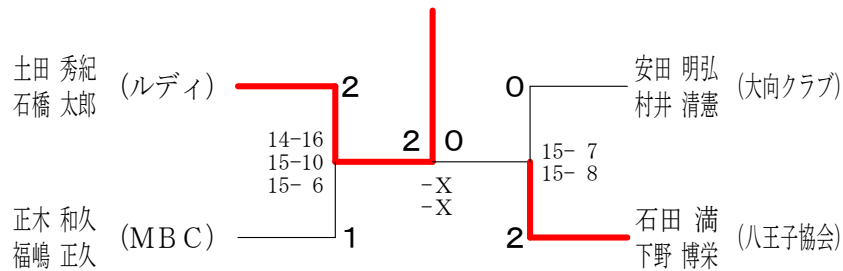

第41回相模原オープンバドミントン大会

平成30年10月14日 相模原市総合体育館

女子ダブルスA級の部 Aブロック	長 津 三 浦 佐 貴 勝 順 瀬 戸 島 山 笹 谷 敗 位
長津 里美 (ラケットショップフジ) 瀬戸 ひかる (稲城ペアーズ)	○ 15-9 15-8 × 15-17 11-15 M 1-1 G 2-2 P 56-49 2
三浦 加帆 (OP) 島山 侑咲	× 9-15 8-15 × 10-15 12-15 M 0-2 G 0-4 P 39-60 3
佐 貴 唯 (熊連) 笹谷 真衣	○ 17-15 15-11 ○ 15-10 15-12 M 2-0 G 4-0 P 62-48 1

女子ダブルスA級の部 Bブロック	及 川 佐 藤 近 藤 勝 順 中 津 吉 川 大 貴 敗 位
及川 あゆみ (あゆちゃんず) 中津 位江	○ 15-11 13-15 15-6 ○ 15-8 15-5 M 2-0 G 4-1 P 73-45 1
佐藤 茉菜 (teamれいたん) 吉川 正純	× 11-15 15-13 6-15 ○ 15-7 17-15 M 1-1 G 3-2 P 64-65 2
近藤 いずみ (どっこいしょ) 大貴 泰江	× 8-15 5-15 × 7-15 15-17 M 0-2 G 0-4 P 35-62 3

女子ダブルスA級の部 Cブロック	海 福 浅 利 安 松 勝 順 田 代 下 島 宮 本 敗 位
海福 亜矢子 (あゆちゃんず) 田代 聡美	○ 15-13 14-16 15-12 ○ 15-6 15-10 M 2-0 G 4-1 P 74-57 1
浅利 亜弥 (あきる野市) 下島 歩 (足立区)	× 13-15 16-14 12-15 ○ 18-16 15-10 M 1-1 G 3-2 P 74-70 2
安松 里菜 (二松学園大学) 宮本 日菜子	× 6-15 10-15 × 16-18 10-15 M 0-2 G 0-4 P 42-63 3

女子ダブルスA級の部 Dブロック	北 條 北 島 石 橋 勝 順 小 泉 岡 野 比 留 川 敗 位
北條 ともみ (KBC) 小泉 久美子	○ 15-11 15-10 ○ 15-5 15-11 M 2-0 G 4-0 P 60-37 1
北島 あゆみ (チームみくっぺ) 岡野 汐梨	× 11-15 10-15 × 12-15 13-15 M 0-2 G 0-4 P 46-60 3
石橋 律子 (ひらかわ整骨院) 比留川 夕子	× 5-15 11-15 ○ 15-12 15-13 M 1-1 G 2-2 P 46-55 2

女子ダブルスA級の部 決勝トーナメント

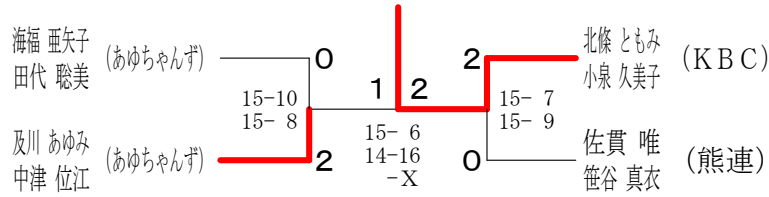

女子ダブルスB級の部 Aブロック	渋 谷 佐 々 木 内 田 山 下 勝 順 鈴 木 山 本 山 口 本 村 敗 位
渋谷 このみ (ビーエムアイ) 鈴木 玉穂	○ 15-9 15-11 15-8 ○ 15-11 15-9 15-11 M 3-0 G 6-0 P 90-59 1
佐々木 彩香 (BULLs) 山本 つばさ	× 9-15 11-15 × 16-14 9-15 11-15 ○ 15-11 16-14 M 1-2 G 3-4 P 87-99 3
内田 栄湖 (やまちゃんず) 山口 奈月	× 11-15 9-15 ○ 14-16 15-9 15-11 ○ 15-8 15-10 M 2-1 G 4-3 P 94-84 2
山下 久美 (上依知神社) 本村 多恵	× 8-15 11-15 11-15 × 11-15 14-16 × 8-15 10-15 M 0-3 G 0-6 P 62-91 4

女子ダブルスB級の部 Bブロック	小 原 小 松 黒 坂 新 倉 勝 順 谷 口 大 貴 窪 田 渡 邊 敗 位
小原 清子 (サンライズ) 谷口 奈央	× 5-15 5-15 ○ 15-9 7-15 15-9 × 13-15 4-15 M 1-2 G 2-5 P 64-93 3
小松 有花里 (八王子市) 大貴 麻莉	○ 15-5 15-5 ○ 15-11 15-11 ○ 15-6 15-5 M 3-0 G 6-0 P 90-43 1
黒坂 日菜子 (OP) 窪田 りさ	× 9-15 15-7 9-15 × 11-15 11-15 × 6-15 15-9 5-15 M 0-3 G 2-6 P 81-106 4
新倉 望実 (白菊) 渡邊 純子	○ 15-13 15-4 × 6-15 5-15 ○ 15-6 9-15 15-5 M 2-1 G 4-3 P 80-73 2

女子ダブルスB級の部 決勝トーナメント

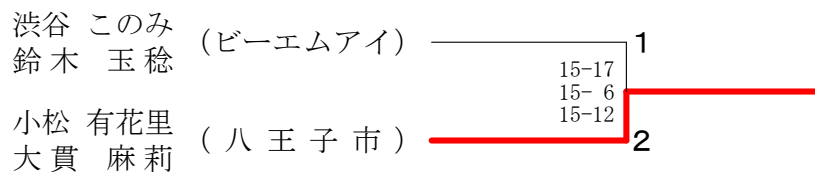

第41回相模原オープンバドミントン大会

平成30年10月14日 相模原市総合体育館

女子ダブルスC級の部 Aブロック	津島 小山内	鈴木 馬場	萬池	浪田	遠山	藤下	勝敗	順位
津島 里奈 (となりのハヤオ) 小山内 遥香	×	×	×	○	M 1-2 G 2-4 P 69-70			3
鈴木 江美 (狹江ビッグ) 馬場 真理子 (ジュエ)	○	×	×	○	M 2-1 G 4-2 P 79-70			2
萬浪 友恵 (ENJOY) 池田 史子	○	○	×	○	M 3-0 G 6-0 P 90-44			1
遠藤 崇子 (藤井クラブ) 山下 裕子	×	×	×	×	M 0-3 G 0-6 P 36-90			4

女子ダブルスC級の部 Bブロック	菅菅	本谷	朝倉	倉田	吉原	谷古宇	勝敗	順位
菅菅 美穂子 (田名クラブ) 菅谷 直子	×	×	×	×	M 0-3 G 0-6 P 36-90			4
朝倉 茜 (コバドミントン) 濱田 亜希	○	×	×	○	M 2-1 G 5-3 P 118-87			2
吉原 智里 (Andysoul) 齊藤 優香子	○	○	×	○	M 3-0 G 6-1 P 108-79			1
谷古宇 文子 (相模原市役所) 辻井 真純	○	×	×	×	M 1-2 G 3-4 P 74-80			3

女子ダブルスC級の部 決勝トーナメント

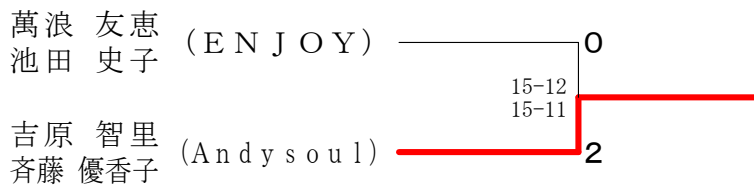

女子ダブルス壮年40の部 Aブロック	船山	山田	山下	渡本	辺牧	勝敗	順位
船山 純子 (teamF) 隅田 安希子	×	×	○	○	M 1-1 G 2-3 P 62-65		2
山下 由記子 (狭山ステップワン) 松村 めぐみ (坂戸ウイングス)	○	×	○	○	M 2-0 G 4-0 P 60-28		1
渡辺 藍子 (ひばり) 本牧 久美子 (フリー)	×	×	×	×	M 0-2 G 1-4 P 44-73		3

女子ダブルス壮年40の部 Bブロック	石田	瀬戸	五十嵐	勝敗	順位
石田 かつみ (サンパルス) 奥本 理子	×	○	×	M 1-1 G 2-2 P 47-47	2
瀬戸 京子 (IBC) 富川 智子 (秘密戦隊イチモツ)	×	×	×	M 0-2 G 0-4 P 27-60	3
五十嵐 秀美 (レインボー) 赤間 正子 (三春台クラブ)	○	○	×	M 2-0 G 4-0 P 60-27	1

女子ダブルス壮年40の部 Cブロック	香田	大西	清沢	沢内	勝敗	順位
香田 由美 (BLC) 矢後 淳子 (プーナ)	×	○	○	M 2-0 G 4-1 P 71-44		1
大西 敬子 (east) 阿部 裕紀子	×	×	○	M 1-1 G 3-2 P 70-48		2
清沢 直美 (ウイングス) 堀内 直子	×	×	×	M 0-2 G 0-4 P 11-60		3

女子ダブルス壮年40の部 Dブロック	永春	田内	榎井	勝敗	順位
永春 玲子 (あゆちゃんず) 岩井 直子	×	○	○	M 2-0 G 4-0 P 60-30	1
田内 由起子 (カインド) 佐藤 美和子 (FLYING PENGUINS)	×	○	○	M 1-1 G 2-3 P 58-71	2
榎井 恵美 (クランテ) 田中 亜希子	×	×	×	M 0-2 G 1-4 P 57-74	3

女子ダブルス壮年40の部 Eブロック	山本	中附	齊藤	尾森	勝敗	順位
山本 泉 (武蔵野市) 高橋 まゆみ (江東区)	×	○	○	M 2-0 G 4-1 P 69-65		1
中附 友美 (横山クラブ) 赤澤 友紀 (ばるペンテ!?)	×	×	×	M 0-2 G 1-4 P 63-75		3
齊藤 泰子 (渡辺自転車店) 藤森 美恵 (BLC)	×	○	×	M 1-1 G 3-3 P 87-79		2

女子ダブルス壮年40の部 決勝トーナメント

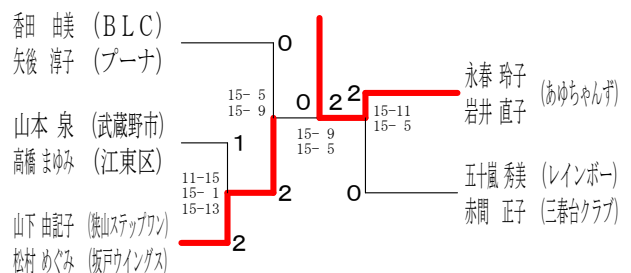

# 第41回相模原オープンバドミントン大会

平成30年10月14日 相模原市総合体育館

女子ダブルス壮年50の部 Aブロック	藤井 高橋 稲田 井 田	高橋 高橋 臼井 田	大川内 山口 中 川	勝敗	順位
藤井 俊子 (キープ) 稲田 珠美	×	×	×	M 0-3 G 0-6 P 50-90	4
高橋 祐美子 (みどり会) 臼井 美晴 (ZUSHI)	○	×	○	M 2-1 G 4-3 P 97-77	2
高橋 靖子 (さざなみ) 田中 早苗 (はまなん)	○	○	○	M 3-0 G 6-0 P 90-55	1
大山 美勇紀 (Joinus) 川口 みどり	○	×	×	M 1-2 G 3-4 P 83-98	3

女子ダブルス壮年50の部 Bブロック	多田 大川内 藤田 中 村	工藤 藤田 上 田	大木 木藤 近 藤	勝敗	順位
多田 慶子 (ペンギンズ) 藤田 伊津子	×	○	○	M 2-1 G 4-3 P 95-84	2
大川内 京子 (TAMA 78') 中村 玲子 (シーブ)	○	○	○	M 3-0 G 6-0 P 90-49	1
工藤 なおみ (青梅市) 上田 晴世 (杉並区)	×	×	○	M 1-2 G 3-4 P 92-96	3
大木 文子 (はまなん) 近藤 雅子	×	×	×	M 0-3 G 0-6 P 43-91	4

女子ダブルス壮年50の部 Cブロック	新里 竹山 村田 大 橋	戸坂 坂谷 大 谷	勝敗	順位
新里 照美 (チェリー) 村田 由里香 (さざなみ)	×	○	M 1-1 G 2-3 P 63-65	2
竹山 美智代 (きんぴら) 大橋 真奈美	○	○	M 2-0 G 4-1 P 72-64	1
戸坂 恵美子 (おいばね) 大谷 美穂	×	×	M 0-2 G 2-4 P 78-84	3

女子ダブルス壮年50の部 Dブロック	須江 磯 富 澤 増 田	大平 平 藤 平	勝敗	順位
須江 律子 (ふたばクラブ) 富澤 知恵子 (八王子市役所)	○	×	M 1-1 G 2-3 P 72-73	2
磯 昌代 (いちごくらぶ) 増田 直美	×	×	M 0-2 G 1-4 P 61-78	3
大平 操 (B L C) 藤平 智子 (オリーブ)	○	○	M 2-0 G 4-0 P 61-43	1

## 女子ダブルス壮年50の部 決勝トーナメント

